

# ממ"מ 2 - מרכזון אי-בי

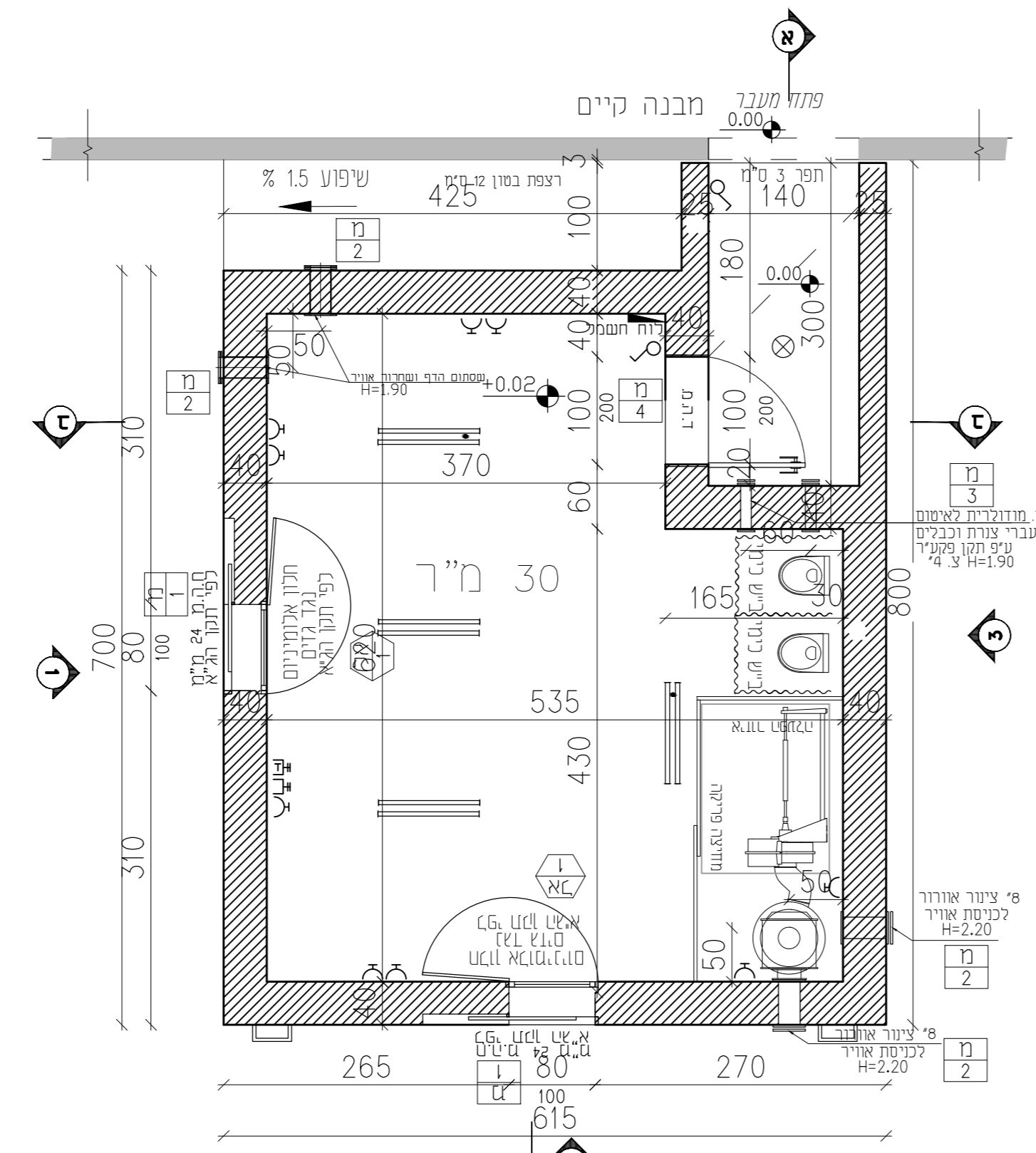

תוכנית ק.מ.1:50

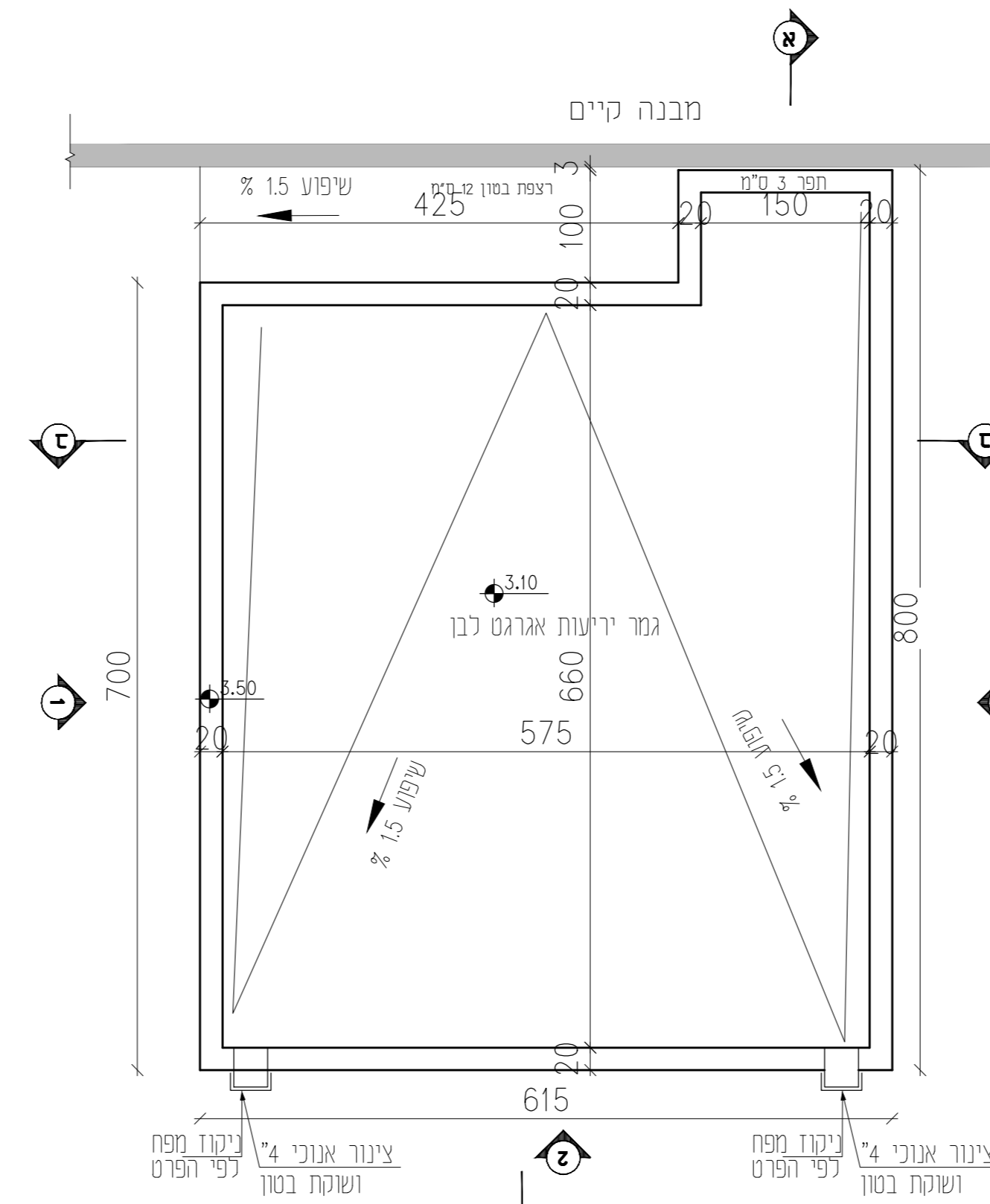

תוכנית ק.מ.1:50

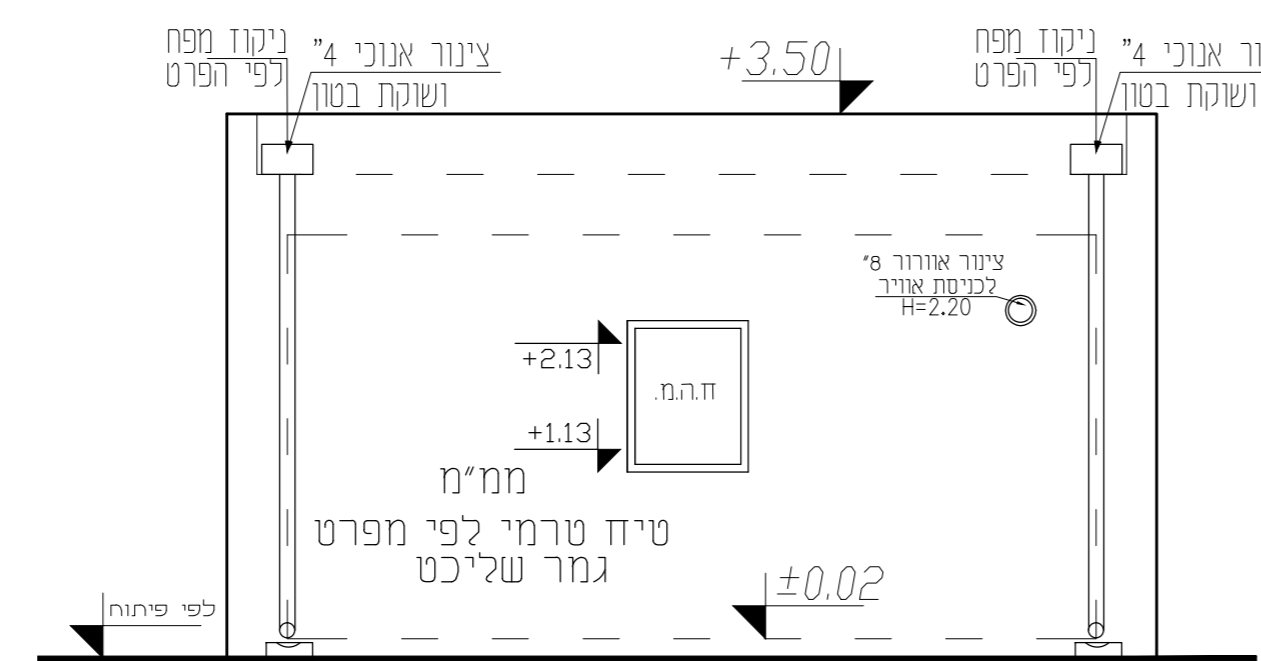

חזית 2

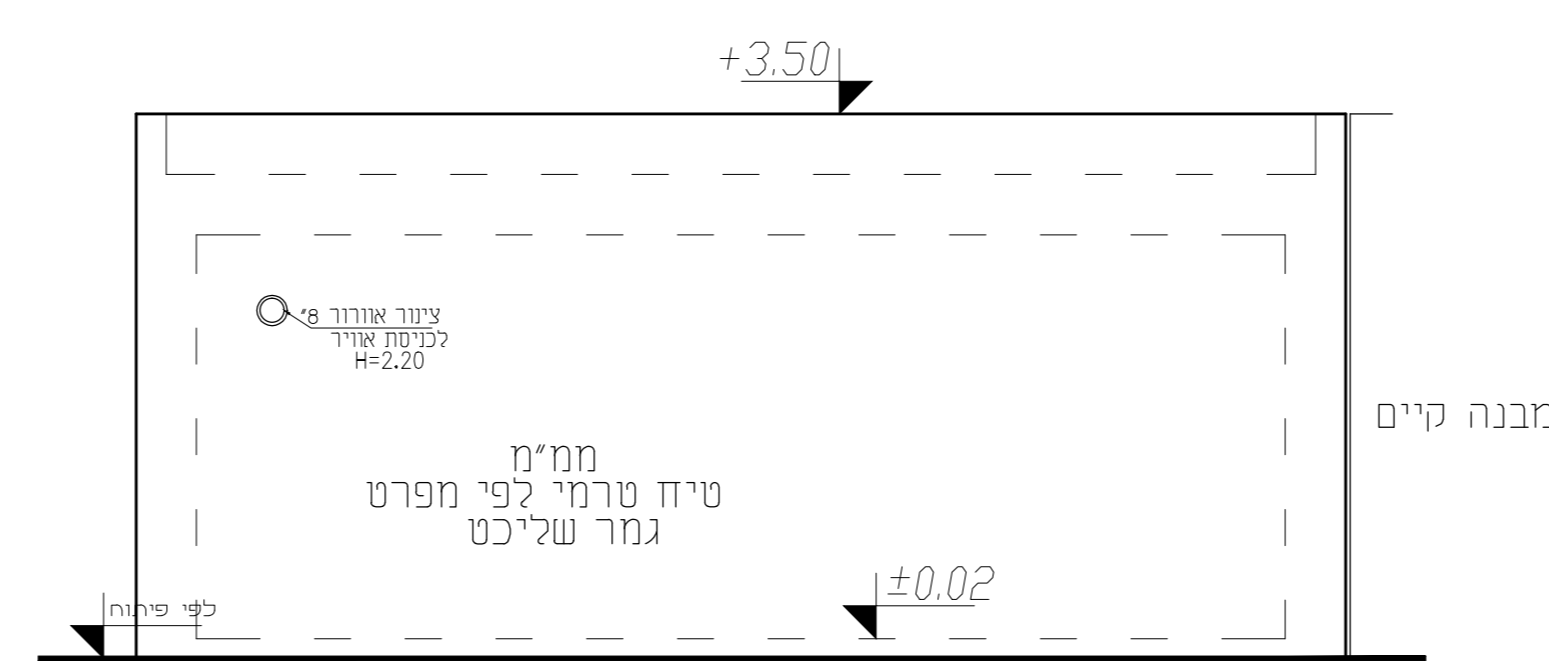

חזית 1

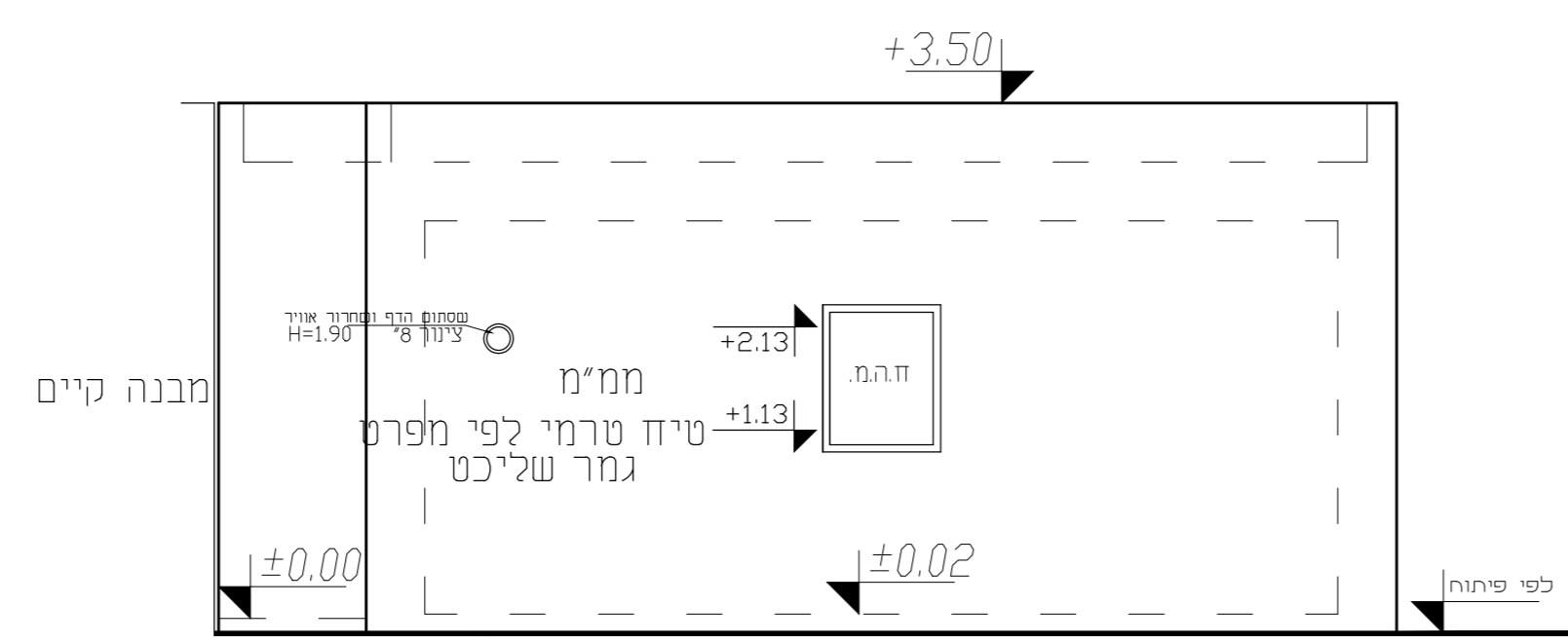

חזית 1

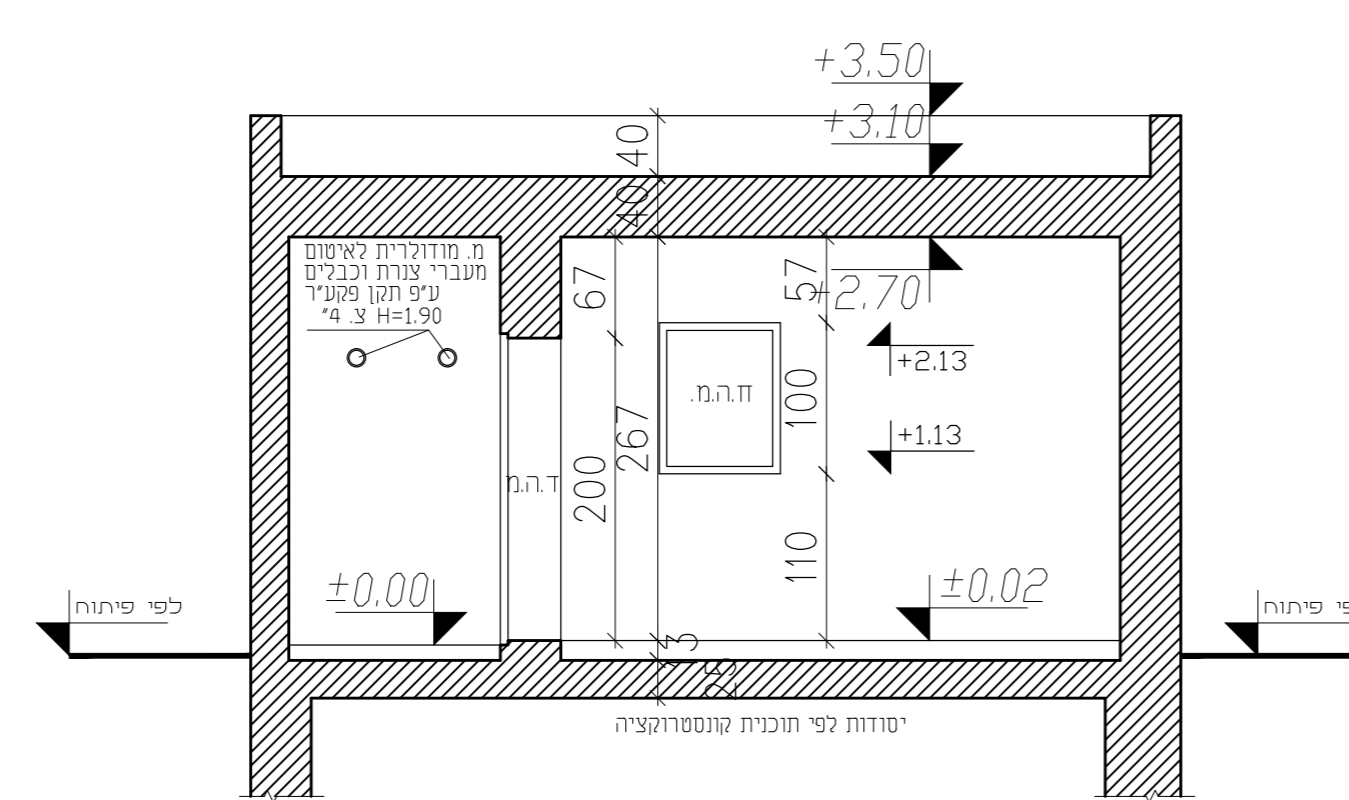

חזת ב-ב

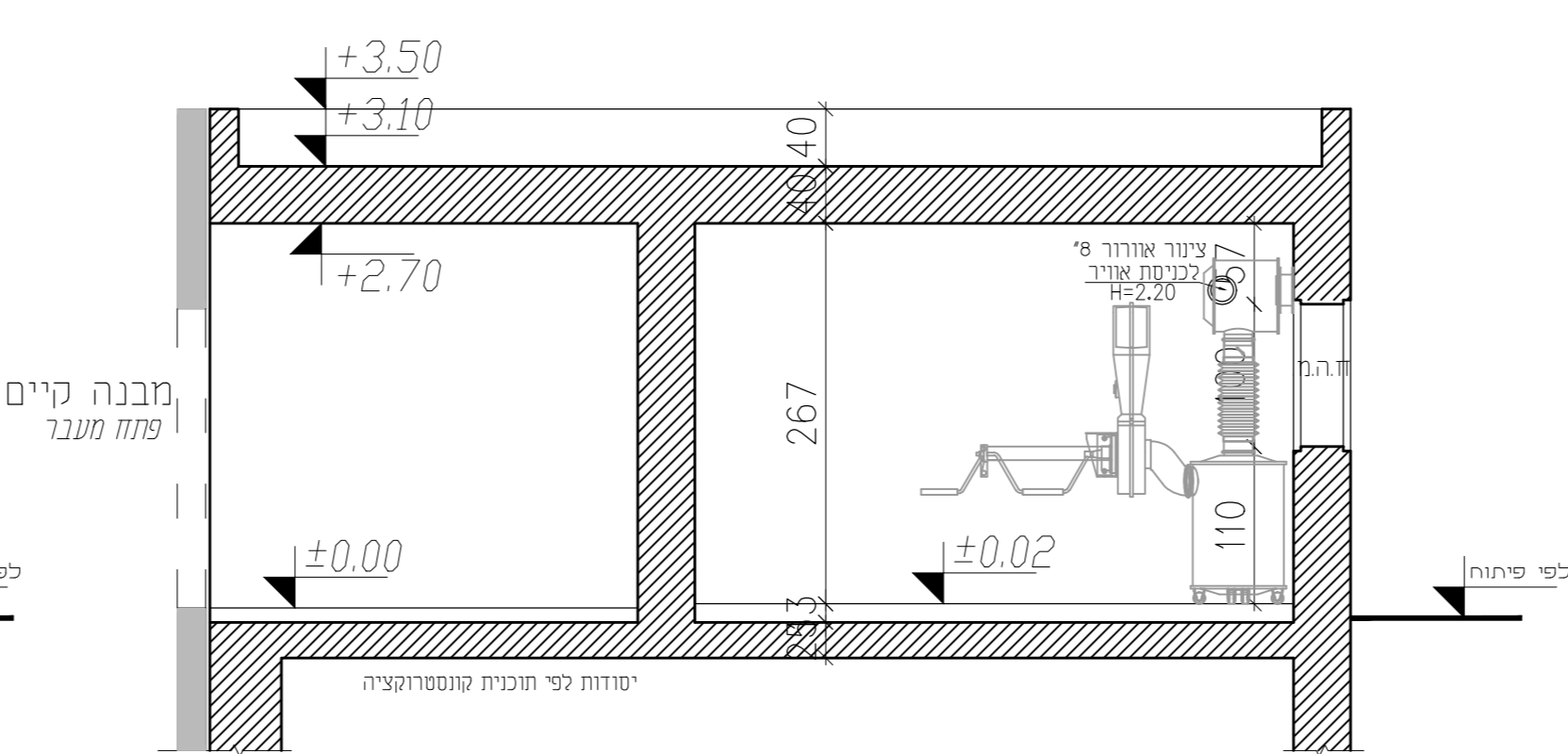

חזת א-א

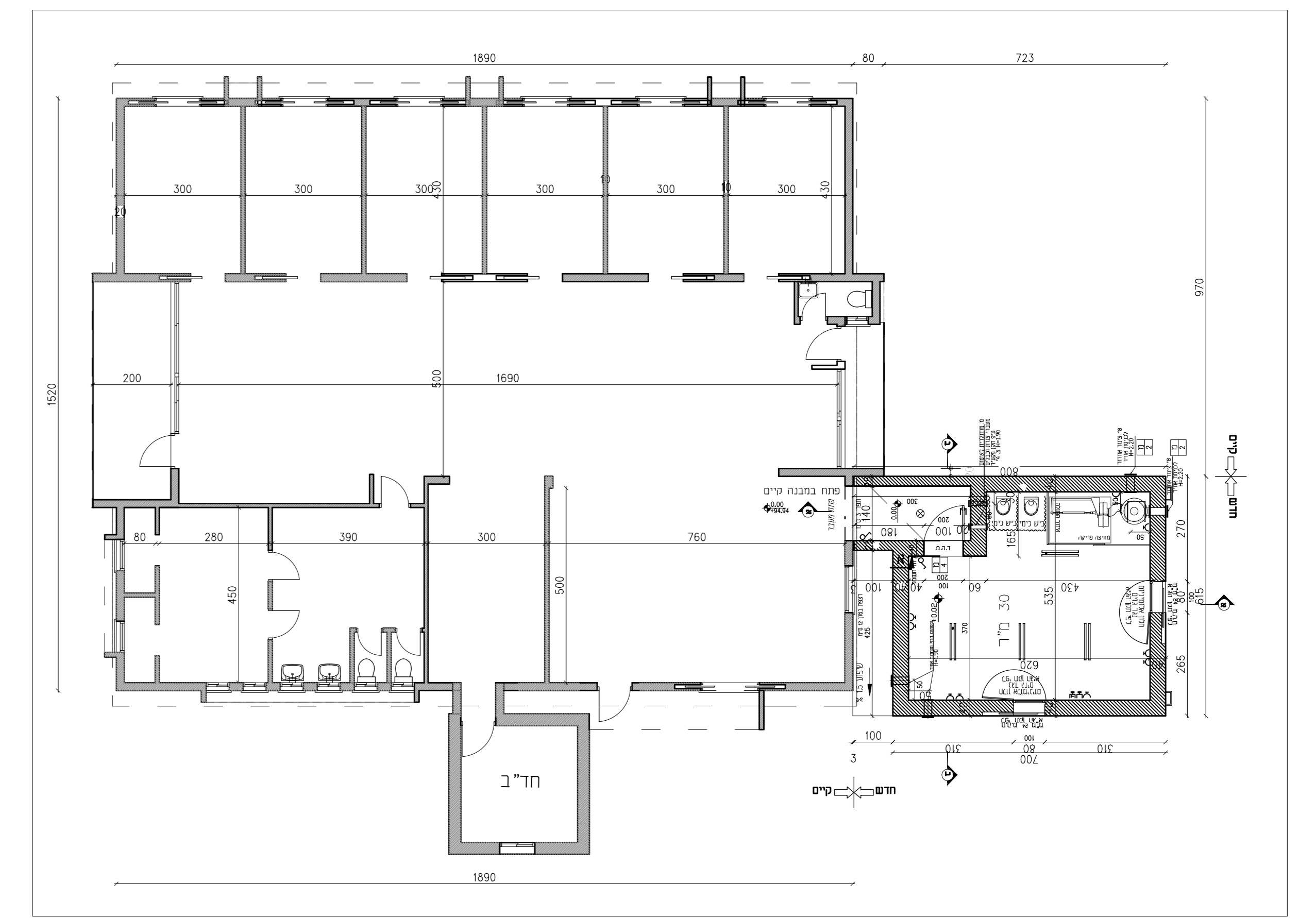

## מועדון חינוך אי - בי

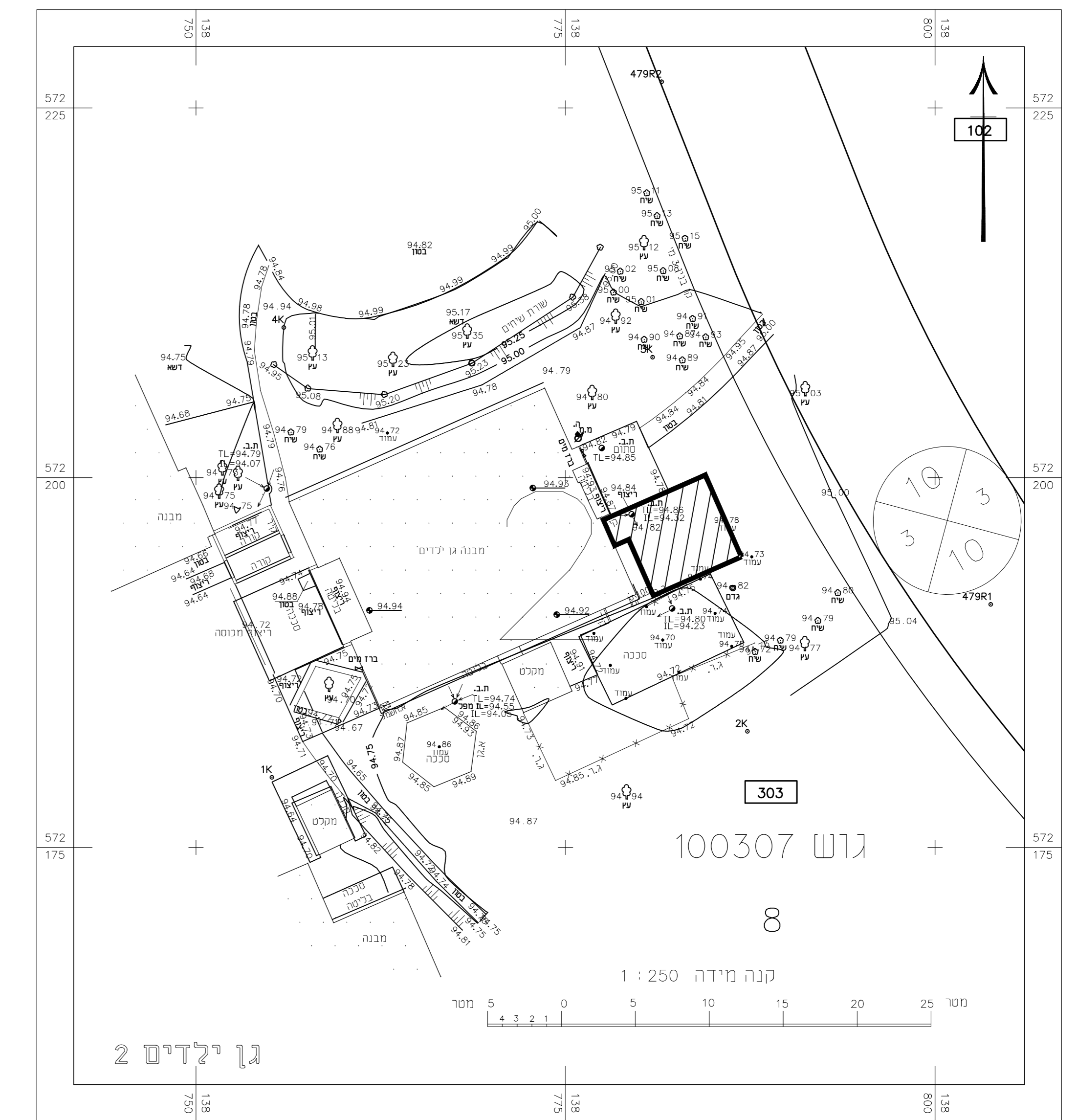

מקרא	
קור קיים	
קור חדש	
קור להריסה	

הנרתח  
המבצע אחראי לבדיקת תוכנית והראמתן במקום.  
על המבצע לבקר את כל המידות ולרדע'ע לחמתון לפני ביצוע  
על כל טעות או אי-התאמה.  
אין לקבוע מידות ע"י מדידה בשטח.  
אין לעשות כל שימוש בתוכנית זו או ברעיונות הגומלים בה ללא  
אשרור בכתב מהמתכנן.

- לביצוע
- למחרו בלבד
- לעיון בלבד

המ"ד	ש"י	מועצה אזורית אשכול
ד"ר עובד	מבצע	מועצה אזורית אשכול
שם אוצר	מבצע	מועצה אזורית אשכול
שם הרבנדור	מבצע	מועצה אזורית אשכול
גלג הרבנדור	מבצע	מועצה אזורית אשכול
שם הרבנדור	מבצע	מועצה אזורית אשכול
תאריך	19/02/2017	מועצה אזורית אשכול
ק"מ	1:50	מועצה אזורית אשכול
שם עבודה	מועצה אזורית אשכול	מועצה אזורית אשכול
תאריך	19/02/2017	מועצה אזורית אשכול